









10 A / 250 V AC

• Миниатюрные размеры • Контакты не содержат кадмия • Катушки AC и DC • Для монтажа в контактных колодках, монтаж на ДИН-рейке 35 мм в соотв. с EN 50022 или на панели • Реле общего применения • WT (механический индикатор срабатывания с фронтальной тест-кнопкой с блокировкой) - стандартное оснащение реле для контактных колодок. К реле предлагаются тест-кнопки без функции блокировки контактов типа P и заглушки - стр. 241 • Сертификаты, директивы: RoHS,      

### Данные контактов

Количество и тип контактов		3C/O
Материал контактов		AgNi, AgNi/Au 0,2 μm, AgNi/Au 5 μm
Максимальное напряжение контактов AC/DC		250 V / 250 V
Минимальное коммутируемое напряжение		5 V
Номинальный ток нагрузки	AC1	10 A / 250 V AC
	DC1	10 A / 24 V DC
Минимальный коммутируемый ток		5 mA AgNi, 5 mA AgNi/Au 0,2 μm, 2 mA AgNi/Au 5 μm
Максимальный коммутируемый ток		20 A
Долговременная токовая нагрузка контакта		10 A
Максимальная коммутируемая мощность AC1		2 500 VA
Минимальная коммутируемая мощность		0,3 W AgNi, 0,3 W AgNi/Au 0,2 μm, 0,1 W AgNi/Au 5 μm
Сопротивление контакта		≤ 100 мΩ
Максимальная частота коммутации		
• при номинальной нагрузке	AC1	1 200 циклов/час
• без нагрузки		18 000 циклов/час



### Данные катушки

Номинальное напряжение	50/60 Гц AC	6...240 V
	DC	5...220 V
Напряжение отпускания		AC: ≥ 0,2 U <sub>n</sub> DC: ≥ 0,1 U <sub>n</sub>
Рабочий диапазон напряжения питания		смотри Таблицы 1, 2
Номинальная потребляемая мощность	AC	1,6 VA
	DC	0,9 W

### Данные изоляции

Требования по изоляции		C250
Номинальное напряжение изоляции		250 V AC
Номинальное ударное напряжение		с катушками AC: 2 500 V AC с катушками DC: 4 000 V AC
Категория перенапряжения		III PN-EN 60664-1
Степень загрязнения изоляции		3
Напряжение пробоя		
• между катушкой и контактами		2 500 V AC
• контактного зазора		1 500 V AC
• между тоководами		2 500 V AC
Расстояние между катушкой и контактами		
• по воздуху		≥ 2,5 мм
• по изоляции		≥ 4 мм

### Дополнительные данные

Время срабатывания (типичное значение)		AC: 10 мсек. DC: 13 мсек.
Время возврата (типичное значение)		AC: 8 мсек. DC: 3 мсек.
Электрический ресурс		
• резистивная AC1		≥ 10 <sup>5</sup> 10 A, 250 V AC
• cos φ		смотри Диаграмма 2
Механический ресурс (циклы)		≥ 2 x 10 <sup>7</sup>
Размеры (a x b x h)		27,5 x 21,2 x 35,6 мм  27,5 x 21,2 x 33 мм 
Масса		35 г
Температура окружающей среды		
• хранения		-40...+85 °C
• работы		AC: -40...+55 °C DC: -40...+70 °C
Степень защиты корпуса		IP 40
Защита от влияния окружающей среды		RTI PN-EN 116000-3
Устойчивость к ударам (NO/NC)		10 г / 5 г
Устойчивость к вибрации		5 г 10...150 Гц
Температура пайки		макс. 270 °C
Время пайки		макс. 5 сек.

Жирным шрифтом обозначен стандартный материал контактов.  Монтаж в контактных колодках: стандартное исполнение (WT)  
 Для исполнения с крепежным винтом

Данные катушки - исполнение по напряжению, питание постоянным током

Таблица 1

Код катушки	Номинальное напряжение V DC	Сопротивление катушки $\pm 10\%$ при 20°C $\Omega$	Рабочий диапазон напряжения питания V DC	
			мин. (при 20°C)	макс. (при 55°C)
1005	5	28	4,0	5,5
1006	6	40	4,8	6,6
1012	12	160	9,6	13,2
<b>1024</b>	<b>24</b>	<b>640</b>	<b>19,2</b>	<b>26,4</b>
1048	48	2 600	38,4	52,8
1060	60	4 000	48,0	66,0
1080	80	7 100	64,0	88,0
1110	110	13 600	88,0	121,0
1125	125	16 000	100,0	137,5
<b>1220</b>	<b>220</b>	<b>54 000</b>	<b>176,0</b>	<b>242,0</b>

Жирным шрифтом обозначены стандартные номинальные напряжения катушек реле.

Данные катушки - исполнение по напряжению, питание переменным током 50/60 Гц

Таблица 2

Код катушки	Номинальное напряжение V AC	Сопротивление катушки $\pm 10\%$ при 20°C $\Omega$	Рабочий диапазон напряжения питания V AC	
			мин. (при 20°C)	макс. (при 55°C)
5006	6	9,8	4,8	6,6
5012	12	39,5	9,6	13,2
<b>5024</b>	<b>24</b>	<b>158,0</b>	<b>19,2</b>	<b>26,4</b>
5042	42	470,0	33,6	46,2
5048	48	640,0	38,4	52,8
5060	60	930,0	48,0	66,0
5080	80	1 720,0	64,0	88,0
5110	110	3 450,0	88,0	121,0
5120	120	3 770,0	96,0	132,0
5127	127	4 000,0	101,6	139,0
5220	220	15 400,0	176,0	242,0
<b>5230</b>	<b>230</b>	<b>16 100,0</b>	<b>184,0</b>	<b>253,0</b>
5240	240	16 800,0	192,0	264,0

Жирным шрифтом обозначены стандартные номинальные напряжения катушек реле.

**Габаритные размеры** - исполнение для контактных колодок (WT), с внешней тест-кнопкой, с функцией блокировки типа Т

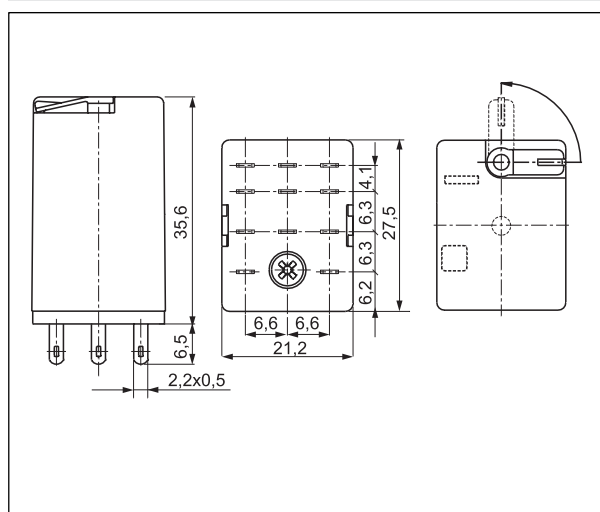

**Габаритные размеры** - исполнение для контактных колодок, с тест-кнопкой, без функции блокировки контактов типа Р или заглушкой



### Габаритные размеры - исполнение с крепежным винтом

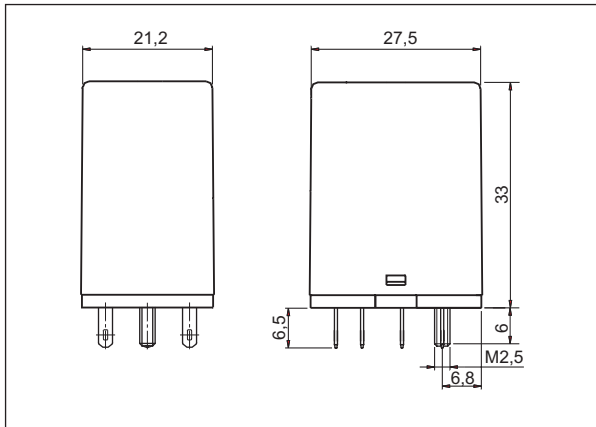

### Схемы коммутации (вид со стороны выводов)

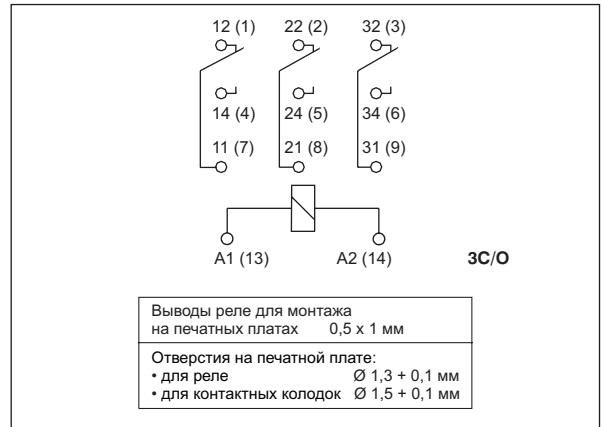

### Электрический ресурс по функции мощности нагрузки. Неиндуктивная цепь. Максимальная частота коммутации при номинальной нагрузке. Диаг. 1

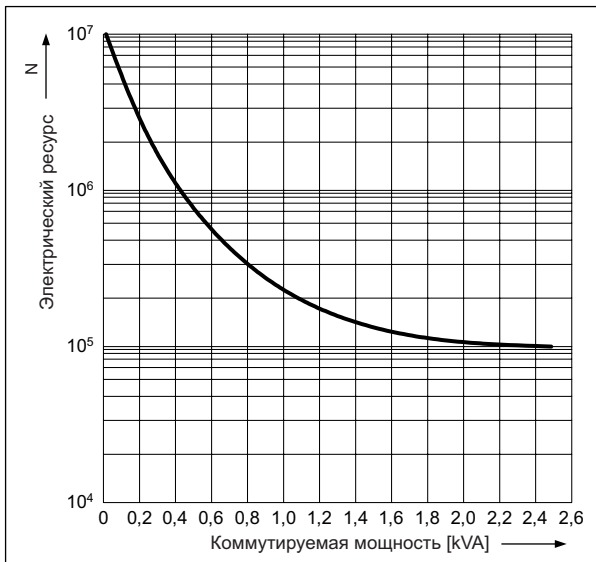

### Коэффициент снижения электрического ресурса для индуктивных нагрузок переменного тока. Диаг. 2

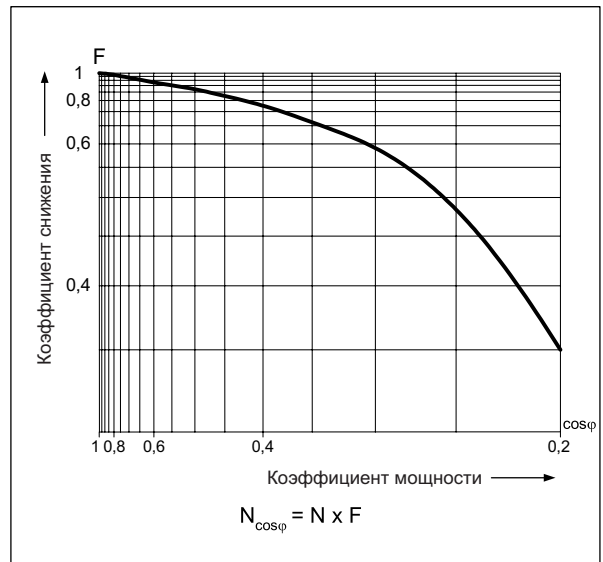

### Максимальная способность коммутации для постоянного тока: А - резистивная нагрузка T = 0 мсек. Б - индуктивная нагрузка L/R = 40 мсек. Диаг. 3

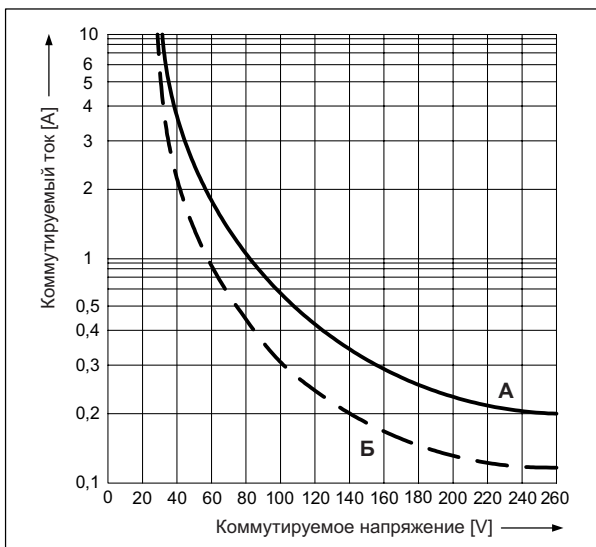

### Монтаж

**Реле R3 предлагаются в исполнениях:** • стандартном WT (механический индикатор срабатывания с фронтальной тест-кнопкой с блокировкой), для контактных колодок. **В стандартном исполнении реле (WT) существует возможность самостоятельной замены кнопки типа Т на: кнопку типа Р без функции блокировки контактов или заглушку, исключая функции теста и блокировки контактов. Кнопки типа Р и заглушки следует заказывать отдельно** • с крепежным винтом. Реле **R3** предназначены для: • контактных колодок с винтовыми зажимами **GZT3** и **GZM3** с клипсой **GZT4-0040** или **G4 1052**, монтаж на ДИН-рейке 35 мм в соотв. с EN 50022 или на панели. К колодкам предлагаются модули сигнальные / защитные **типа М...** (смотри стр. 240).

### Подбор материалов контактов в зависимости от типа нагрузки

- **AgNi** - для резистивных и индуктивных нагрузок,
- **AgNi/Au 0,2 μm** - для защиты поверхности контактов во время хранения,
- **AgNi/Au 5 μm** - для малых резистивных нагрузок в цепях управления.

### Кодировка исполнений для заказа

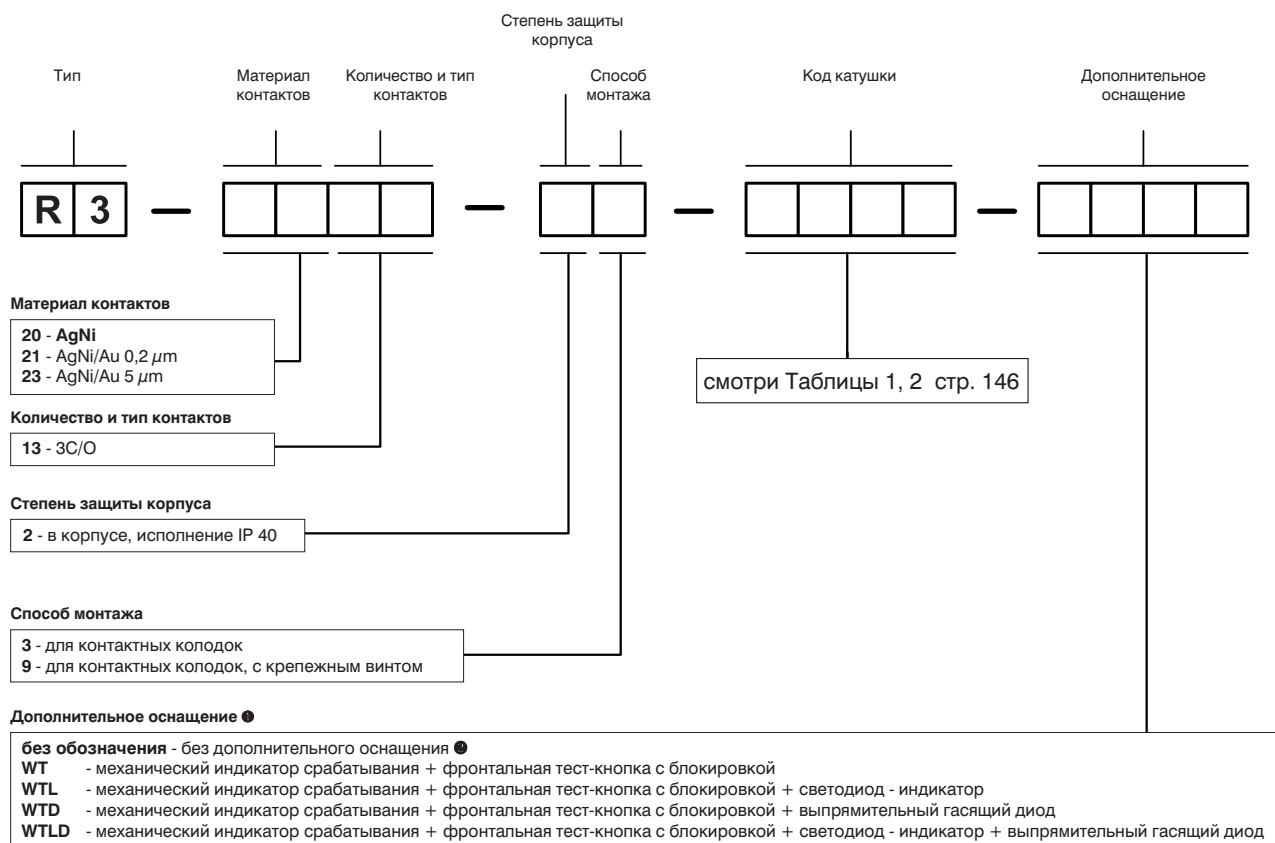

① **WT** - стандартное оснащение реле для контактных колодок. **WTD, WTLD** - только для катушек DC

② Касается реле с крепежным винтом

**Кнопки типа Р и заглушки** следует заказывать отдельно. Заменяют кнопки типа Т. Для самостоятельной замены Клиентом.

Информация о кнопках типа Р и заглушках - стр. 241.

- Кнопка R4P-0001-A - оранжевый цвет (катушки AC)
- Кнопка R4P-0001-D - сине-зеленый цвет (катушки DC)
- Заглушка R4W-0003-A - оранжевый цвет (катушки AC)
- Заглушка R4W-0003-D - сине-зеленый цвет (катушки DC)

### Внимание:

Для реле с катушками DC и дополнительным оснащением, охватывающим: **D** - элемент ограничения перенапряжения (диод) и **L** - индикатор срабатывания, световой (светодиод) следует соблюдать установленное направление питания катушки. Вывод A1 (13) "+" ; вывод A2 (14) "-". Направление питания обозначено на корпусе реле. Цвет внешней тест-кнопки, с функцией блокировки типа Т показывает тип тока питания катушки: оранжевый - катушка AC, морской - катушка DC.

Примеры кодирования:

**R3-2013-23-1024-WT** реле **R3**, материал контактов AgNi, с тремя переключающими контактами, в корпусе IP 40, для контактных колодок, исполнение по напряжению 24 V, питание постоянным током, с механическим индикатором срабатывания и фронтальной тест-кнопкой с блокировкой